

# Tutto

КОЛЛЕКЦИЯ СТУЛЬЕВ

Дизайн Mikko Laakkonen

**Tutto – коллекция привлекательных и разнообразных стульев, которая удовлетворяет самым различным запросам при создании дизайна интерьеров и продолжает дополняться новыми моделями. Стул Tutto и его дизайнер Микко Лаакконен получили почетную награду на конкурсе дизайна Suomi100, организованном ISKU.**



**ISKU**  
Since 1928

# Tutto

## КОЛЛЕКЦИЯ СТУЛЬЕВ

### Модели, материалы и назначение

#### Материалы сиденья и спинки

Доступны варианты из натурального шпона (береза, бук, дуб, ясень), технического шпона (LN береза натуральная, LPLY цвет фанеры, LSG серебристо-серый) и ламината (белый, береза, бук, темно-серый, дуб, светло-серый и черный). Сиденье также может быть окрашено в черный или белый цвет.

Сиденье и спинка могут быть в обивке стандартными тканями Isku за исключением некоторых.

#### 4 варианта спинки

Цельная спинка, низкая и высокая  
Спинка из 2-х частей, низкая и высокая

#### 3 варианта ножек

Стальной каркас с 4-мя цилиндрическими ножками, порошковая окраска (серый, серебро, черный, белый и хром).

Ножки-полозья из стали, порошковая окраска (серый, серебро, черный, белый и хром)

Деревянные ножки (береза, бук, дуб, ясень)

#### Подлокотники

Предусмотрены у моделей Tutto с ножками-полозьями и на металлическом каркасе с 4-мя ножками.

#### Штабелируемость

Стулья на металлическом каркасе можно штабелировать. На тележку для стульев Tutto с цельной спинкой вмещается до 20 шт., с составной спинкой – до 15 шт., на полу – до 15 шт.

#### Соединение в ряд

Модели с ножками-полозьями и на 4-х ножках могут соединяться в ряд.





Tutto

**ISKU**  
Since 1928

# Tutto

## СТУЛ НА КАРКАСЕ С 4-МЯ НОЖКАМИ

Дизайнер Mikko Laakkonen

Tutto – коллекция привлекательных и разнообразных стульев, которая удовлетворяет самым различным запросам при создании дизайна интерьеров и продолжает дополняться новыми моделями. Стул на металлическом каркасе с 4-мя ножками можно штабелировать, что делает его удобным для использования в общественных местах.

Стул Tutto и его дизайнер Микко Лаакконен получили почетную награду на конкурсе дизайна Suomi100, организованном ISKU.

### Материалы и отделка

Каркас и ножки из стали, порошковая окраска (серый, серебро, черный, белый и хром)

Материал сиденья и спинки – см. техническое описание продукта. Доступна опция с подлокотниками.

### Размеры

Ширина	560/580 мм
Глубина	540/560/580 мм
Высота стула	800/900 мм
Высота сидения	430 мм

Размеры каждой конкретной модели указаны на технических рисунках.

### Video



SCAN ME



**ISKU**  
Since 1928

# Tutto

СТУЛ НА КАРКАСЕ С 4-МЯ НОЖКАМИ

Размеры

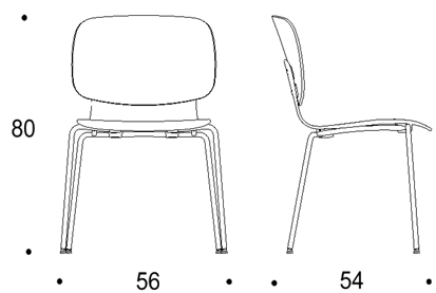

Two-part low back

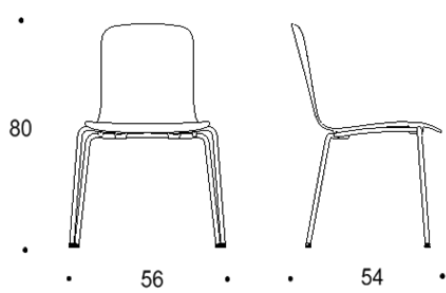

Solid low back

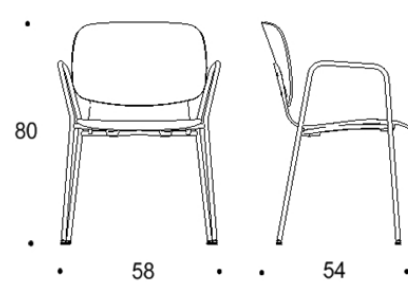

Two-part low back, armrests

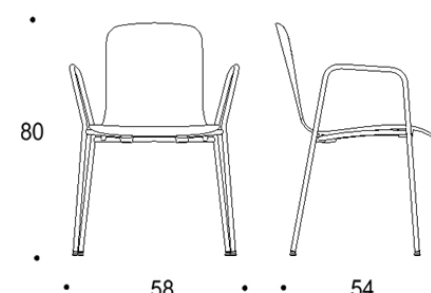

Solid low back, armrests

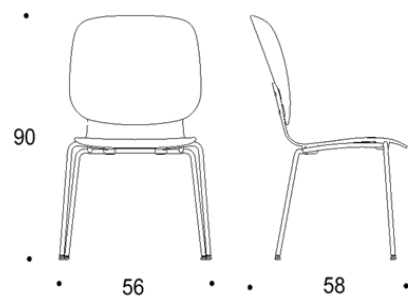

Two-part high back

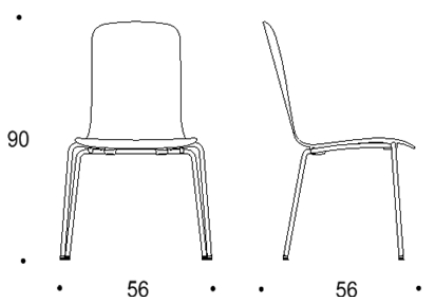

Solid high back

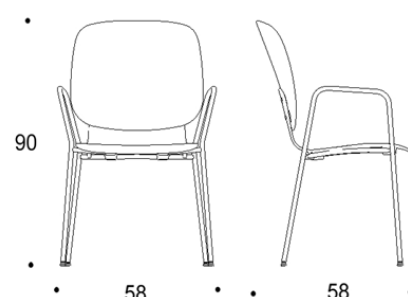

Two-part high back, armrests

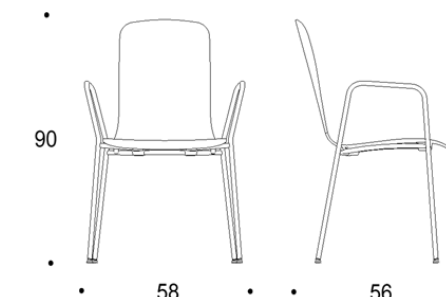

Solid high back, armrests

# Tutto

## СТУЛЬЯ С НОЖКАМИ-ПОЛОЗЬЯМИ

Дизайнер Mikko Laakkonen

Tutto – коллекция привлекательных и разнообразных стульев, которая удовлетворяет самым различным запросам при создании дизайна интерьеров и продолжает дополняться новыми моделями. Стулья с ножками-полозьями можно штабелировать. Они идеально подходят для помещений, где стулья располагаются рядами, т.к. могут легко соединяться друг с другом.

Стул Tutto и его дизайнер Микко Лаакконен получили почетную награду на конкурсе дизайна Suomi100, организованном ISKU.

### Материалы и отделка

Loop leg frame is powder coated steel (grey, silver, black, white and chrome)

Материал сиденья и спинки – см. техническое описание продукта. Доступна опция с подлокотниками.

### Размеры

Ширина	560/580 мм
Глубина	540/560/580 мм
Высота стула	800/900 мм
Высота сидения	430 мм

Размеры каждой конкретной модели указаны на технических рисунках.

### Video



SCAN ME



**ISKU**  
Since 1928

# Tutto

СТУЛ С НОЖКАМИ-ПОЛОЗЬЯМИ

Размеры

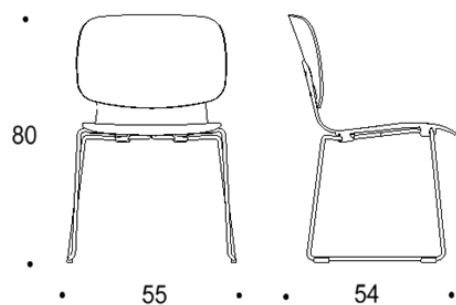

Two-part low back

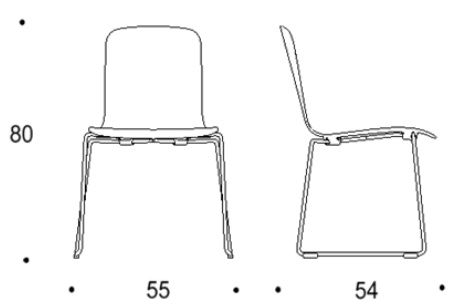

Two-part low back

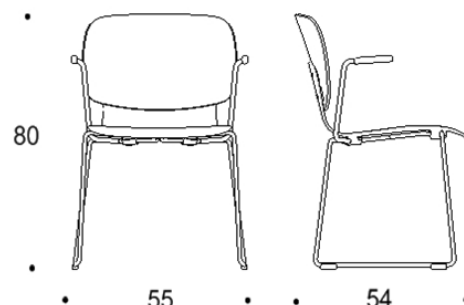

Two-part low back, armrests

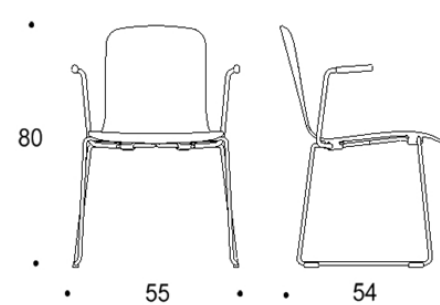

Solid low back, armrests

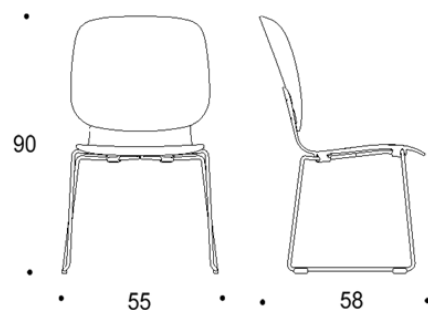

Two-part high back

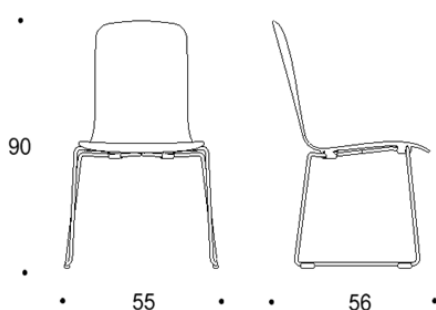

Solid high back

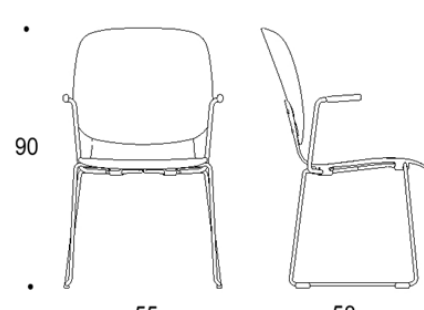

Two-part high back, armrests

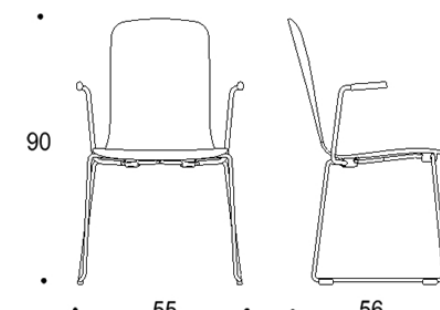

Solid high back, armrests



Tutto

**ISKU**  
Since 1928



# Tutto

## СТУЛЬЯ НА ДЕРЕВЯННЫХ НОЖКАХ

Дизайнер Mikko Laakkonen

Tutto – коллекция привлекательных и разнообразных стульев, которая удовлетворяет широким запросам дизайна интерьеров и продолжает дополняться новыми моделями. Стул на деревянных ножках – характерный представитель скандинавского дизайна – добавляет изящества любому пространству.

Стул Tutto и его дизайнер Микко Лаакконен получили почетную награду на конкурсе дизайна Suomi100, организованном ISKU.

### Материалы и отделка

Ножки из массива дерева (береза, бук, дуб или ясень)

Материал сиденья и спинки – см. техническое описание продукта.

### Размеры

Ширина	450/490 мм
Глубина	540/560/580 мм
Высота стула	800/900 мм
Высота сидения	430 мм

Размеры каждой конкретной модели указаны на технических рисунках.

### Video



SCAN ME



**ISKU**  
Since 1928

# Tutto

Стулья на деревянных ножках

Размеры

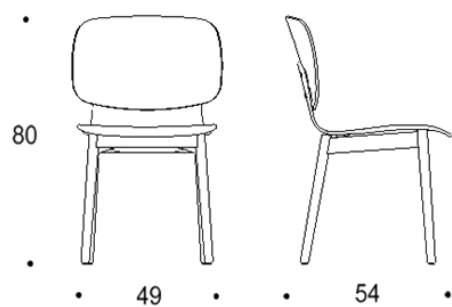

Solid high back, armrests

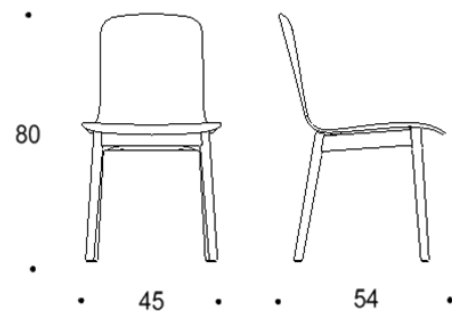

Solid low back

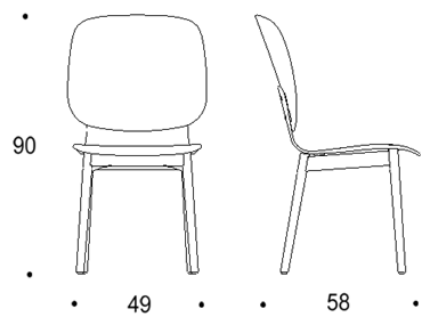

Two-part high back

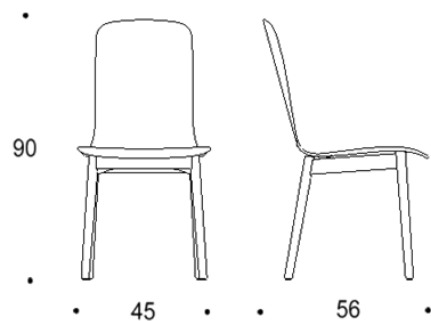

Solid high back

# Tutto

Стул на крестовине

Дизайн Mikko Laakkonen

Tutto - это стильное и разнообразное семейство стульев, которое сочетает в себе красоту и функциональность, удовлетворяя самые разнообразные потребности в интерьерном дизайне. Стул с четырьмя ножками на современной крестообразной базе – отличный и легкий вариант для переговорных комнат и других общих пространств.

Стул Tutto и его дизайнер Микко Лаакконен получили почетную награду на конкурсе дизайна Suomi100, организованном ISKU.

## Материалы и отделка

Крестообразная база изготовлена из порошково-окрашенной стали (черной, белой) или хрома. Доступна с подлокотниками.

Опции сиденья и спинки, а также используемые материалы описаны в техническом описании.

## Размеры

Ширина	500 мм / 590 мм
Глубина	530 мм / 550 мм / 560 мм
Высота	790 мм / 870 мм / 890 мм
Высоты сидения	440 мм

Размеры указаны в соответствии с моделями в приложенном техническом описании.



# Tutto

Стул на крестовине

Размеры

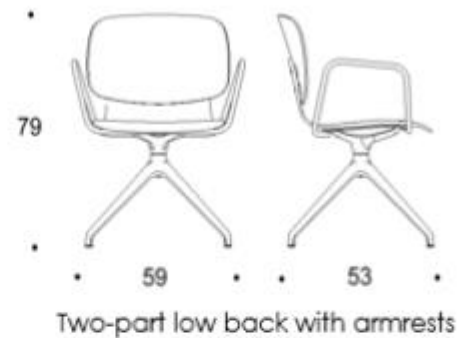

# Tutto

Стул на крестовина на роликах

Дизайн Mikko Laakkonen

Tutto - это стильное и разнообразное семейство стульев, которое сочетает в себе красоту и функциональность, удовлетворяя самые разнообразные потребности в интерьерном дизайне. Стул Tutto на колесиках - отличный и легкий вариант для рабочего места или переговорных комнат.

Стул Tutto и его дизайнер Микко Лаакконен получили почетную награду на конкурсе дизайна Suomi100, организованном ISKU.

## Материалы и отделка

Крестообразная база изготовлена из порошково-окрашенной стали (черной, белой) или хрома. Доступна с подлокотниками.

Опции сиденья и спинки, а также используемые материалы описаны в техническом описании.

## Размеры

Ширина	520 мм / 590 мм
Глубина	530 мм / 560 мм
Высота	910 мм / 930 мм
Высота сидения	470 мм

Размеры указаны в соответствии с моделями в приложенном техническом описании.



# Tutto

Стул на крестовина на роликах

Размеры

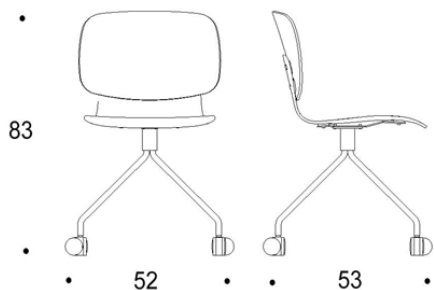

Two-part low back

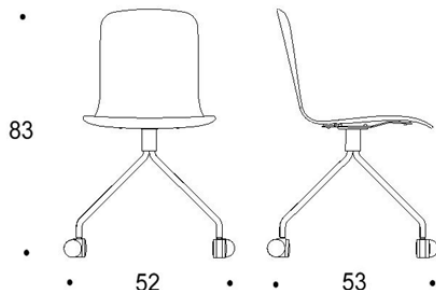

Solid low back

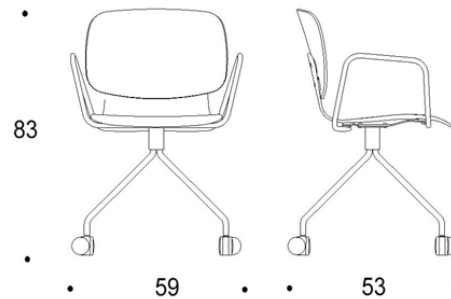

Two-part low back with armrests

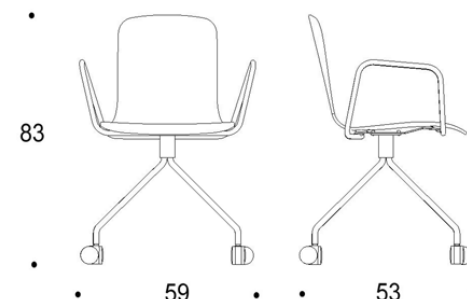

Solid low back with armrest

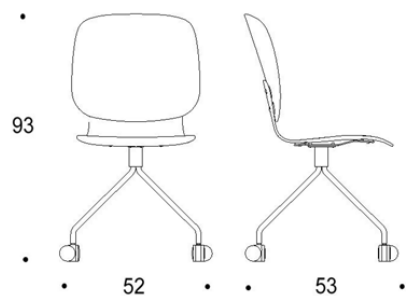

Two-part high back

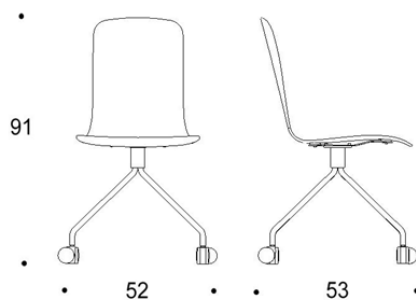

Solid high back

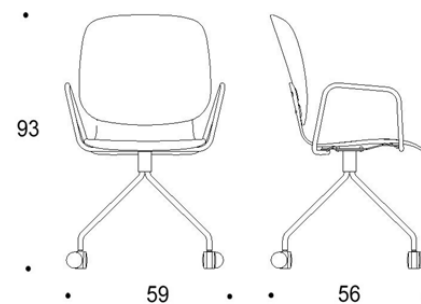

Two-part high back

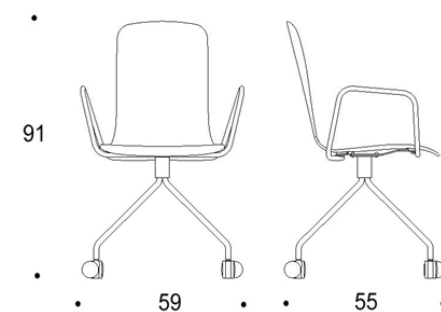

Solid high back with armrests

# Tutto

Регулируемый стул на роликах

Дизайн Mikko Laakkonen

Tutto - это стильное и разнообразное семейство стульев, которое сочетает в себе красоту и функциональность, удовлетворяя самые разнообразные потребности в интерьерном дизайне. Стул Tutto на колесиках - отличный и легкий вариант для рабочего места или переговорных комнат.

Стул Tutto и его дизайнер Микко Лаакконен получили почетную награду на конкурсе дизайна Suomi100, организованном ISKU.

## Материалы и отделка

Крестообразная база изготовлена из порошково-окрашенной стали (черной, белой) или хрома. Доступна с подлокотниками.

Опции сиденья и спинки, а также используемые материалы описаны в техническом описании.

## Размеры

Ширина	610 мм
Глубина	610 мм
Высота	790 – 990 мм (низкая спинка), 890 – 100 мм
Высота сидения	(высокая спинка) 440 – 550 мм

Размеры указаны в соответствии с моделями в приложенном техническом описании.



# Tutto

Регулируемый стул на роликах

Размеры

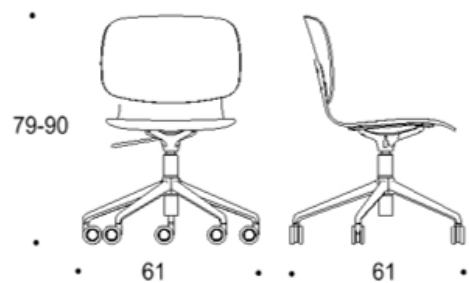

Two-part low back

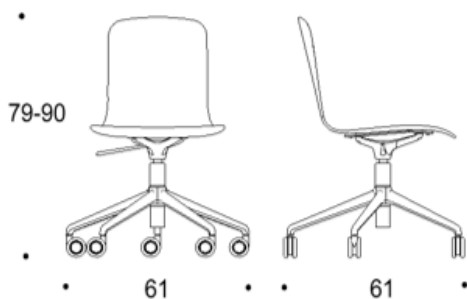

Solid low back

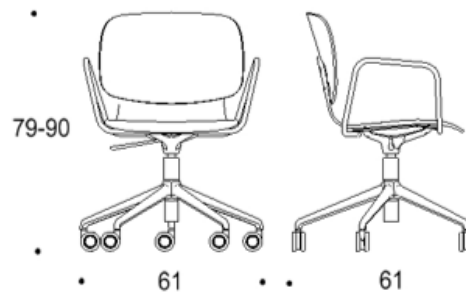

Two-part low back with armrest

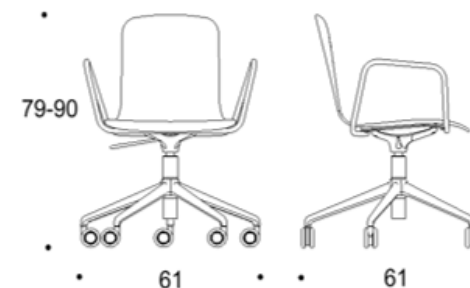

Solid low back with armrest

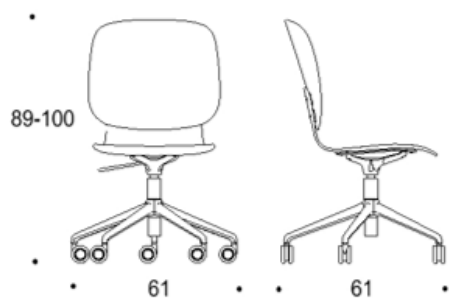

Two-part high back

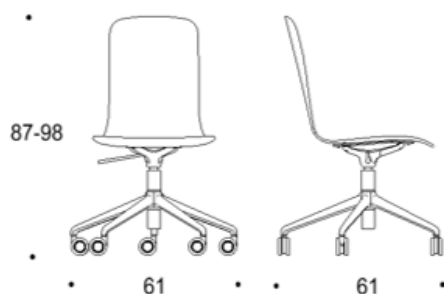

Solid high back

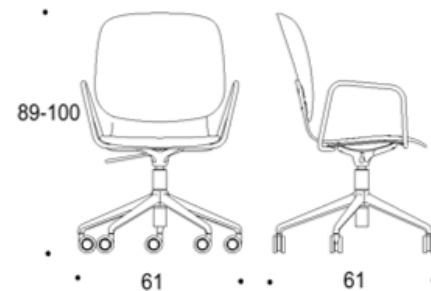

Two-part high back with armrest

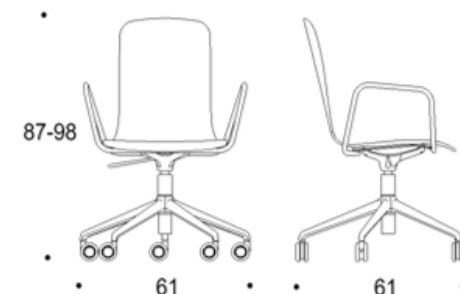

Solid high back with armrest



# Tutto

Регулируемый стул на роликах ( пять ножек)

Дизайн Mikko Laakkonen

Tutto - это стильное и разнообразное семейство стульев, которое сочетает в себе красоту и функциональность, удовлетворяя самые разнообразные потребности в интерьерном дизайне. Стул Tutto на колесиках - отличный и легкий вариант для рабочего места или переговорных комнат.

Стул Tutto и его дизайнер Микко Лаакконен получили почетную награду на конкурсе дизайна Suomi100, организованном ISKU.

## Материалы и отделка

Крестообразная база изготовлена из порошково-окрашенной стали (черной, белой) или хрома. Доступна с подлокотниками.

Опции сиденья и спинки, а также используемые материалы описаны в техническом описании.

## Размеры

Ширина	580 мм
Глубина	580 мм
Высота сидения	380 – 510 мм (на роликах), 350 – 480 мм (на кнопках)
Высота	Зависит от выбранной спинки и крестовины

Размеры указаны в соответствии с моделями в приложенном техническом описании.



# Tutto

Регулируемый стул на роликах

Размеры

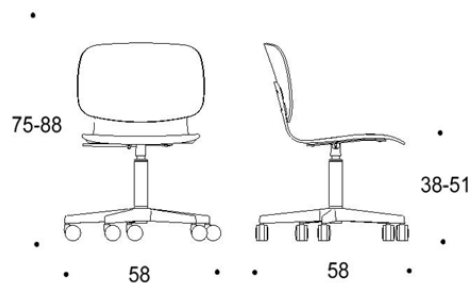

Two-part low back

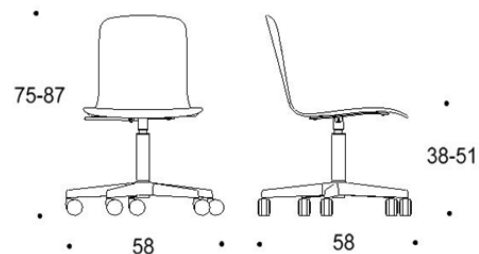

Solid low back

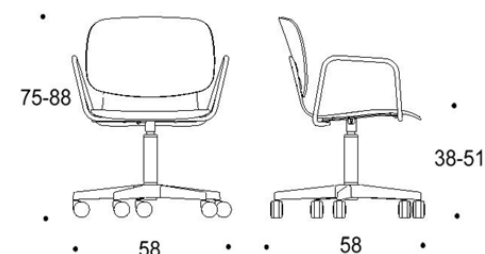

Two-part low back with armrests

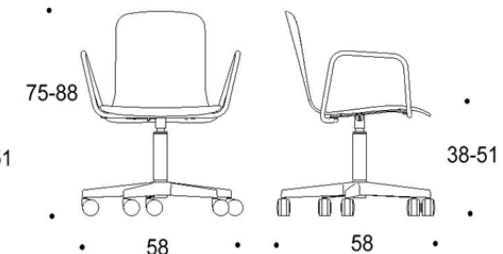

Solid low back with armrests

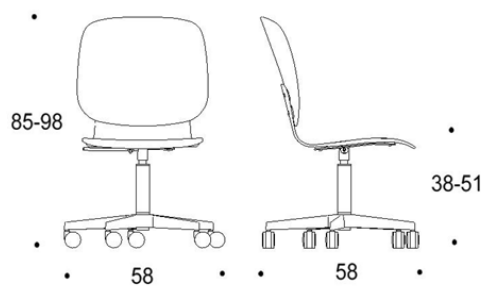

Two-part high back

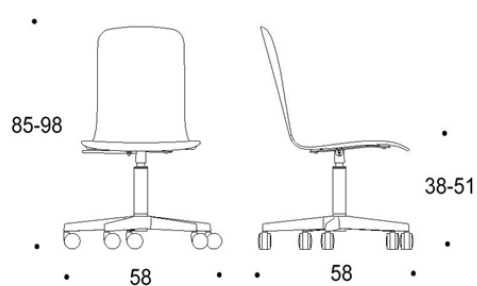

Solid high back

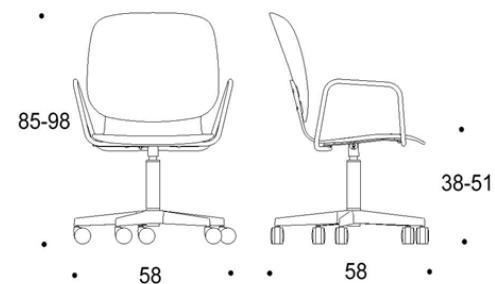

Two-part high back with armrests



Solid high back with armrests

# Tutto

Регулируемый стул на кнопках

Размеры

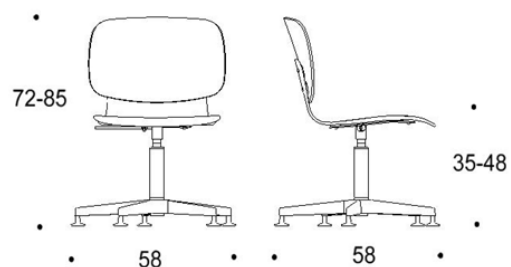

Two-part low back

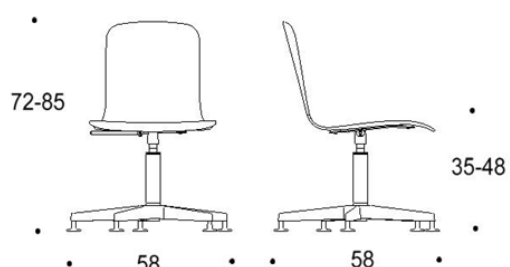

Solid low back

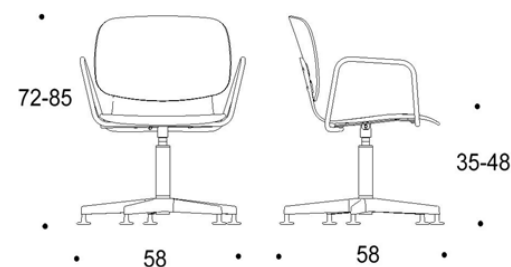

Two-part low back with armrests

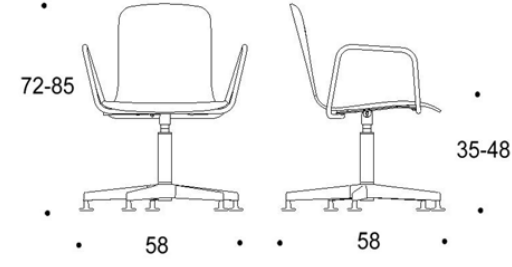

Solid low back with armrests

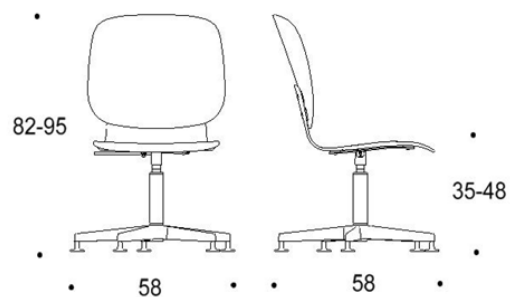

Two-part high back

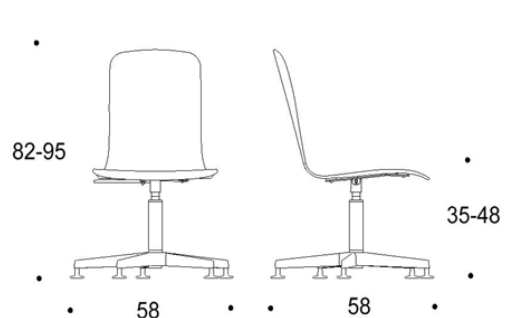

Solid high back

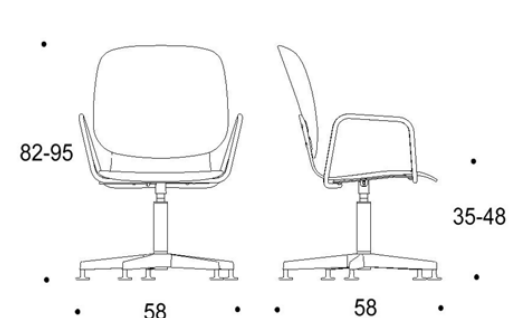

Two-part high back with armrests

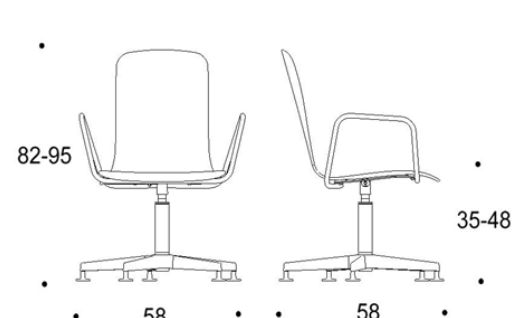

Solid high back with armrests

# Tutto Active

Стул-седло

Дизайнер Mikko Laakkonen

Tutto Active – это стул-седло, которое помогает оставаться активными во время работы. Tutto Active был создан с учетом возрастающей тенденции на использование таких стульев-седел. Красивая форма сидения Tutto Active делает его дизайн привлекательным.

Доступна опция Tutto Active меньшего размера.

## Материалы и отделка

Основание Крестовина из стали с порошковым напылением (белого или черного цвета) с 5-ю роликами.

Seat Фанера из березы. Доступно в обивке или без нее.

## Размеры

Ширина 600 мм

Глубина 600 мм

Высота сидения 500 - 750 мм / 390-510 мм

