

Babe



2h-sohva

Design Nea Vikström

Babe sohva ja nojatuoli on saanut pehmeän muotoilunsa sammaleen peittämillä, luonnon muokkaamilta kallioilta ja kivikoilta. Sohvan muotokielen erikoisuus on, että jokainen pala on ympäriverhoiltu, jolloin osia voi irrottaa ja yhdistää vapaasti sekä kätevästi sijoittaa uudelleen. Babe on helppo modulaarinen sohva, jossa muutamalla palalla pystyy rakentamaan useita erilaisia kokonaisuuksia.

Materiaali

Verhoilu: ISKUn vakiokankaat ja nahka

Mitat

Leveys	2340 mm
Syvyys	980 mm
Korkeus	770 mm
Istumakorkeus:	470 mm
Istumasyvyys:	600 mm

16/08/2022

© Isku | Luottamuksellinen



Tuotokuva viitteellinen

ISKU

Babe



Rahi

Design Nea Vikström

Babe rahi, sohva ja nojatuoli on saanut pehmeän muotoilunsa sammaleen peittämillä, luonnon muokkaamilta kallioilta ja kivikoilta. Sohvan muotokielen erikoisuus on, että jokainen pala on ympäriverhoiltu, jolloin osia voi irrottaa ja yhdistää vapaasti sekä kätevästi sijoittaa uudelleen. Babe on helppo modulaarinen sohvakokonaisuus, jossa muutamalla palalla pystyy rakentamaan useita erilaisia kokonaisuuksia.

Materiaali

Verhoilu: ISKUn vakiokankaat ja nahka

Mitat

Leveys	910 mm
Syvyys	720 mm
Korkeus	470 mm
Istumien korkeus	470 mm
Istuimen syvyys	600 mm



Babe



Nojatuoli ilman käsinojia

Design Nea Vikström

Babe sohva ja nojatuoli on saanut pehmeän muotoilunsa sammaleen peittämiltä, luonnon muokkaamilta kallioilta ja kivikoilta. Sohvan muotokielen erikoisuus on, että jokainen pala on ympäriverhoiltu, jolloin osia voi irrottaa ja yhdistää vapaasti sekä kätevästi sijoittaa uudelleen. Babe on helppo modulaarinen sohva, jossa muutamalla palalla pystyy rakentamaan useita erilaisia kokonaisuuksia.

Materiaali

Verhoilu: ISKUn vakiokankaat ja nahka

Mitat

Leveys	650 mm
Syvyys	890 mm
Korkeus	770 mm
Istumisen korkeus	470 mm
Istuimen syvyys	600 mm



Babe



Nojatuoli ilman käsinojia

Design Nea Vikström

Babe sohva ja nojatuoli on saanut pehmeän muotoilunsa sammaleen peittämillä, luonnon muokkaamilta kallioilta ja kivikoilta. Sohvan muotokielen erikoisuus on, että jokainen pala on ympäriverhoiltu, jolloin osia voi irrottaa ja yhdistää vapaasti sekä kätevästi sijoittaa uudelleen. Babe on helppo modulaarinen sohva, jossa muutamalla palalla pystyy rakentamaan useita erilaisia kokonaisuuksia.

Materiaali

Verhoilu: ISKUn vakiokankaat ja nahka

Mitat

Leveys	900 mm
Syvyys	890 mm
Korkeus	770 mm
Istumisen korkeus	470 mm
Istuimen syvyys	600 mm



Babe



Nojatuoli käsinojilla

Design Nea Vikström

Babe sohva ja nojatuoli on saanut pehmeän muotoilunsa sammaleen peittämiltä, luonnon muokkaamilta kallioilta ja kivikoilta. Sohvan muotokielen erikoisuus on, että jokainen pala on ympäriverhoiltu, jolloin osia voi irrottaa ja yhdistää vapaasti sekä kätevästi sijoittaa uudelleen. Babe on helppo modulaarinen sohva, jossa muutamalla palalla pystyy rakentamaan useita erilaisia kokonaisuuksia.

Materiaali

Verhoilu: ISKUn vakiokankaat ja nahka

Mitat

Leveys	1440 mm
Syvyys	980 mm
Korkeus	770 mm
Istumien korkeus	470 mm
Istuimen syvyys	600 mm



Babe



Divaani

Design Nea Vikström

Babe sohva ja nojatuoli on saanut pehmeän muotoilunsa sammaleen peittämiltä, luonnon muokkaamilta kallioilta ja kivikoilta. Sohvan muotokielen erikoisuus on, että jokainen pala on ympäriverhoiltu, jolloin osia voi irrottaa ja yhdistää vapaasti sekä kätevästi sijoittaa uudelleen. Babe on helppo modulaarinen sohva, jossa muutamalla palalla pystyy rakentamaan useita erilaisia kokonaisuuksia.

Materiaali

Verhoilu: ISKUn vakiokankaat ja nahka

Mitat

Leveys	1170 mm
Syvyys	1700 mm
Korkeus	770 mm
Istumisen korkeus	470 mm



Babe



Kulmasohva

Design Nea Vikström

Babe sohva ja nojatuoli on saanut pehmeän muotoilunsa sammaleen peittämillä, luonnon muokkaamilta kallioilta ja kivikoilta. Sohvan muotokielen erikoisuus on, että jokainen pala on ympäriverhoiltu, jolloin osia voi irrottaa ja yhdistää vapaasti sekä kätevästi sijoittaa uudelleen. Babe on helppo modulaarinen sohva, jossa muutamalla palalla pystyy rakentamaan useita erilaisia kokonaisuuksia.

Materiaali

Verhoilu: ISKUn vakiokankaat ja nahka

Mitat

Leveys	3170 mm
Syvyys	3545 mm
Korkeus	770 mm
Istumien korkeus	470 mm
Istuimen syvyys	600 mm



Babe



Modulisohva

Design Nea Vikström

Babe sohva ja nojatuoli on saanut pehmeän muotoilunsa sammaleen peittämiltä, luonnon muokkaamilta kallioilta ja kivikoilta. Sohvan muotokielen erikoisuus on, että jokainen pala on ympäriverhoiltu, jolloin osia voi irrottaa ja yhdistää vapaasti sekä kätevästi sijoittaa uudelleen. Babe on helppo modulaarinen sohva, jossa muutamalla palalla pystyy rakentamaan useita erilaisia kokonaisuuksia.

Materiaali

Verhoilu: ISKUn vakiokankaat ja nahka

Mitat

Istuimen syvyys: 600 mm

Istuimen korkeus: 470 mm

Tarkemmat modulien mitat seuraavalla sivulla



Mitat

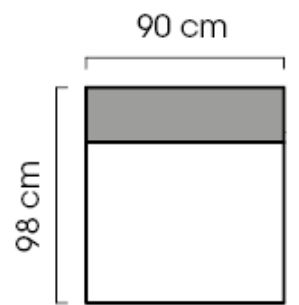

1-H istuinosa/
lepotuoli

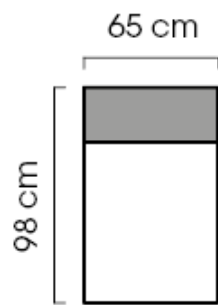

1-H istuinosa/
lepotuoli

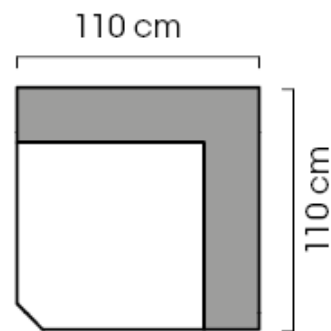

iso kulmapala

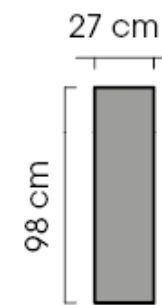

käsinoja leveä

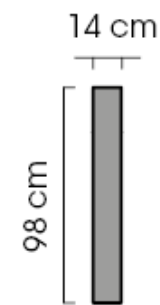

käsinoja kapea

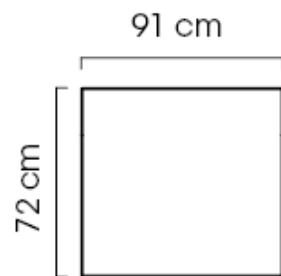

rahi

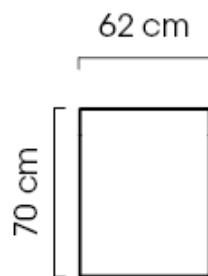

rahi

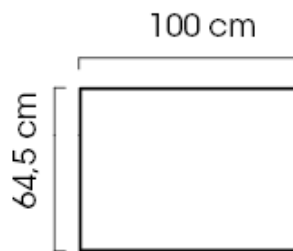

päätypala

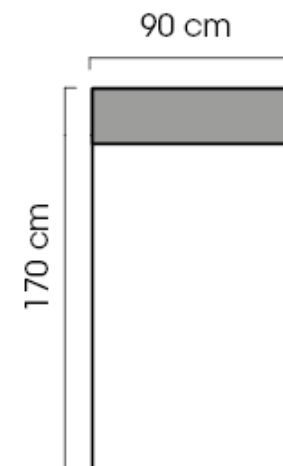

etudivaani